



METDECT PROJEKTI VÄRVIMISRAAMAT

TUULI KURISOO
JAANA RATAS

2023

Taust

2020–2023. aastal viis Tuuli Kurisoo Tallinna Ülikoolis läbi Euroopa Komisjoni poolt rahastatud projekti akronüümiga MetDect („Uurimus Eesti asustusmustris, käsitööoskuste ja visuaalse kultuuri aegadeüleste muutustest metallidetektorileidude põhjal“).

Selle projekti üheks väljundiks on käesolev prinditav värvimisraamat, kus on põgusalt juttu arheoloogiliste leidude hobiotsimisest Eestis, aga eelkõige on huvilistel võimalus veeta mõnusalt aega arheoloogiliste leidude seltsis ja lasta oma loovusel lennata.

Värvimisraamatus on eri tüüpi arheoloogilisi leide, peamiselt muinasaja lõpusajanditest. Leidude kohta saab täpsemalt lugeda MetDect projekti Facebooki leheküljelt <https://www.facebook.com/metdect.eu>. Sealt selgub, millised alljärgnevatest leidudest on saadud arheoloogilistelt kaevamistelt, otsinguvahendi abil või juhuslikult.

Värvimisraamatut võib kasutada CC-BY 4.0 litsentsi alusel.

Värvimisraamat on valminud Euroopa Liiduteadus-ja innovatsiooniprogrammi Horisont2020 Marie Skłodowska-Curie meetme toetuslepingu nr. 101003387 rahastusel



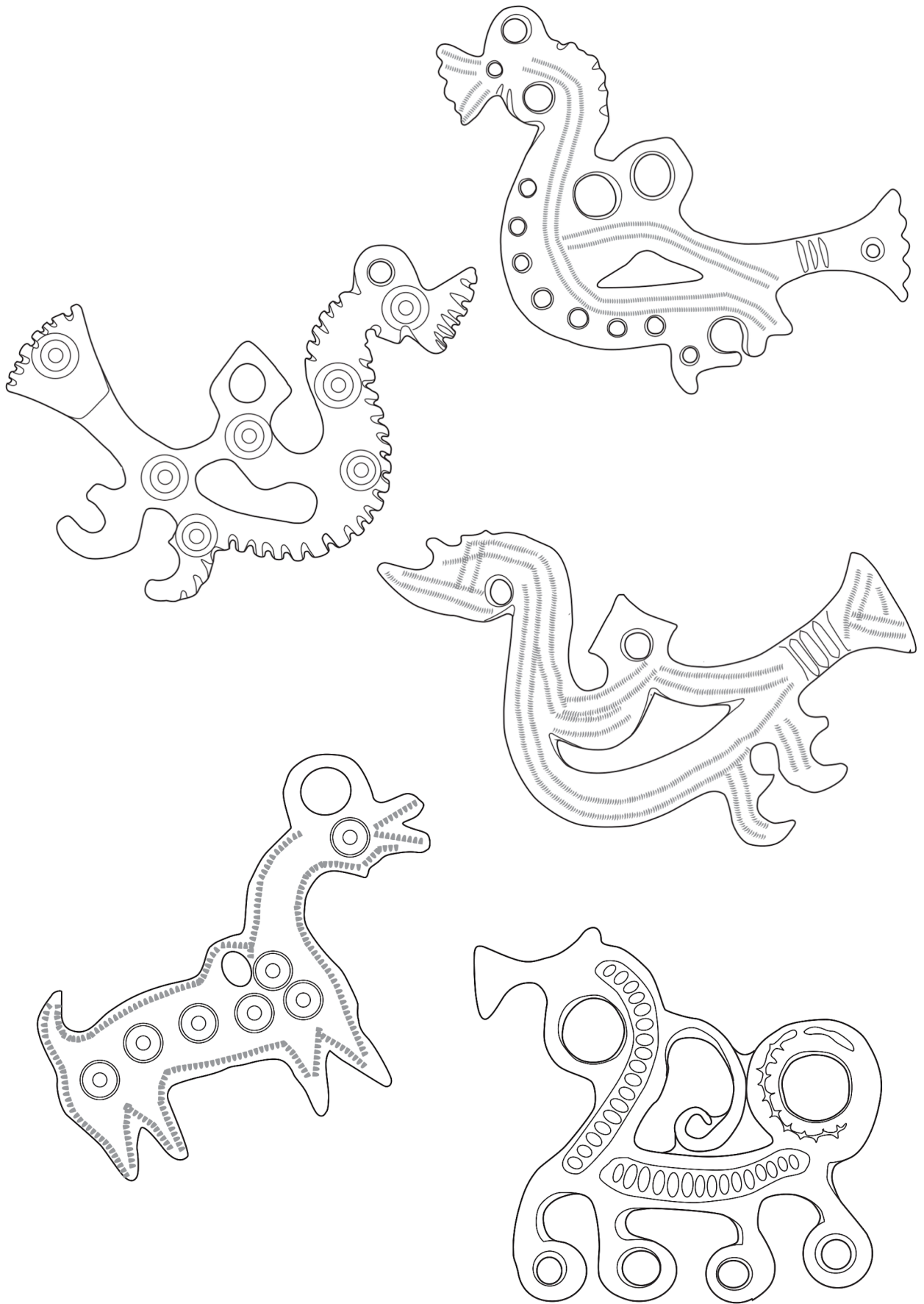

Linnu- ja loomakujuliseid ripatsid 11.-13. sajandist

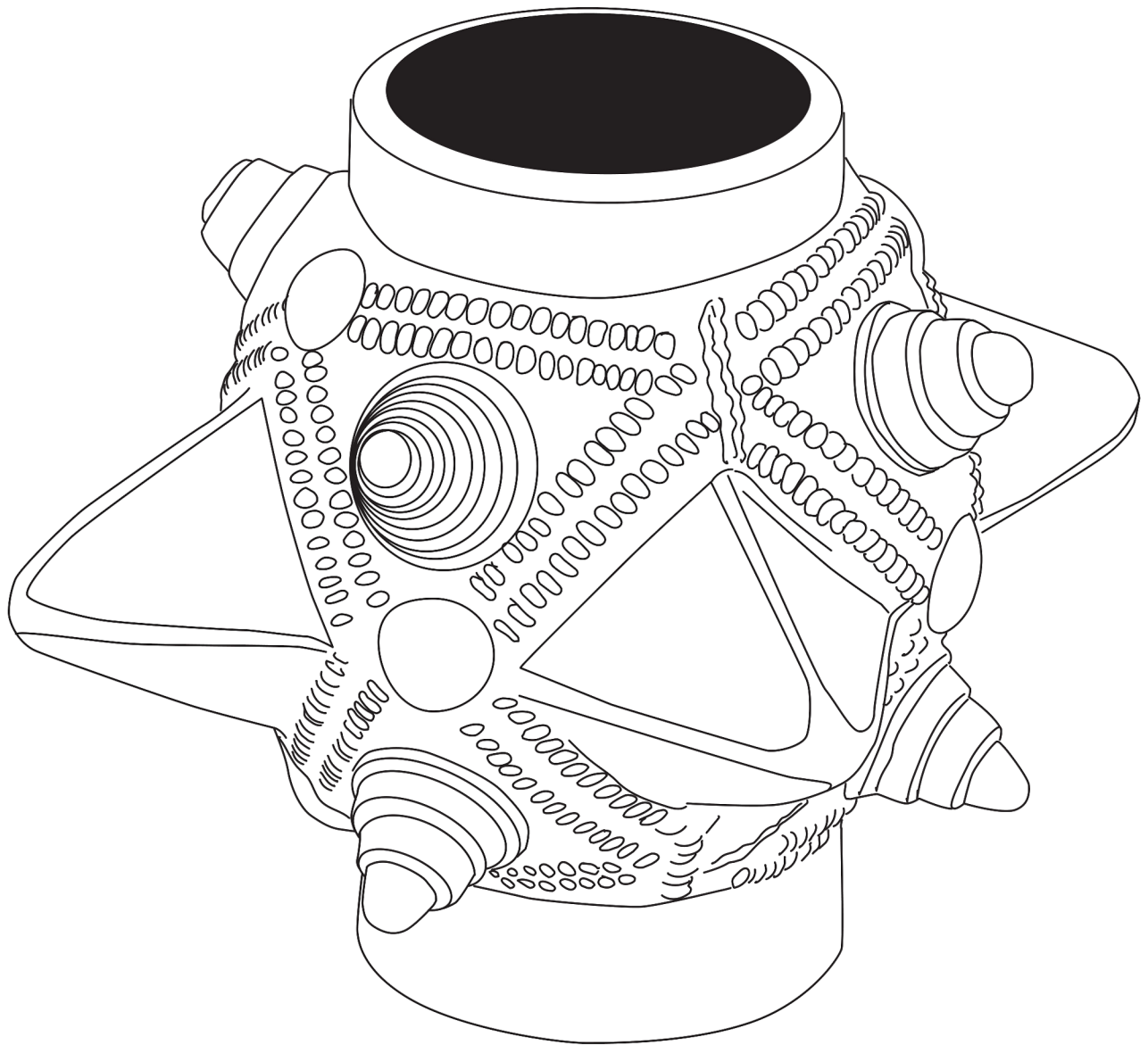

Sõjanuiapea 12.-13. sajandist

Mida teha, kui oled leidnud arheoloogilise leiu?

Palju õnne, oled avastanud tükikese meie minevikust!

Anna oma avastusest Muinsuskaitseametile teada, siis saad edasised juhised ja tagasiside oma leitud eseme kohta.

Arheoloogilistele leidudele annab tähenduse nende leiukontekst, seega ära hakka leiupaika ise uurima, sest nii võid tahtmatult ära lõhkuda mõne muistise.

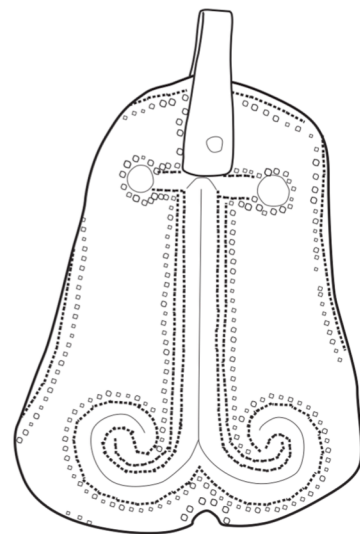
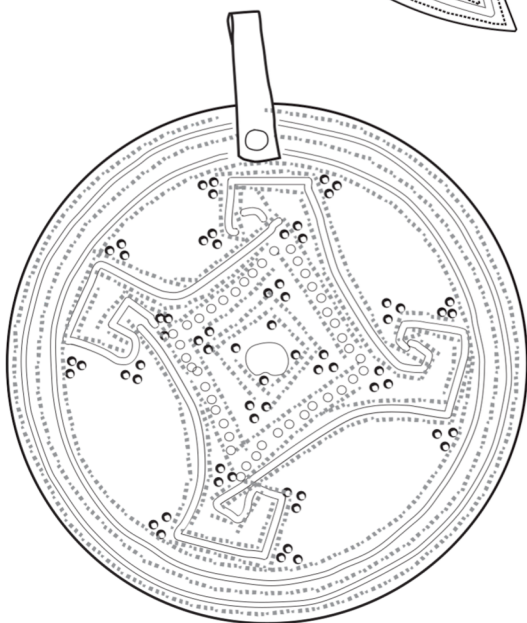
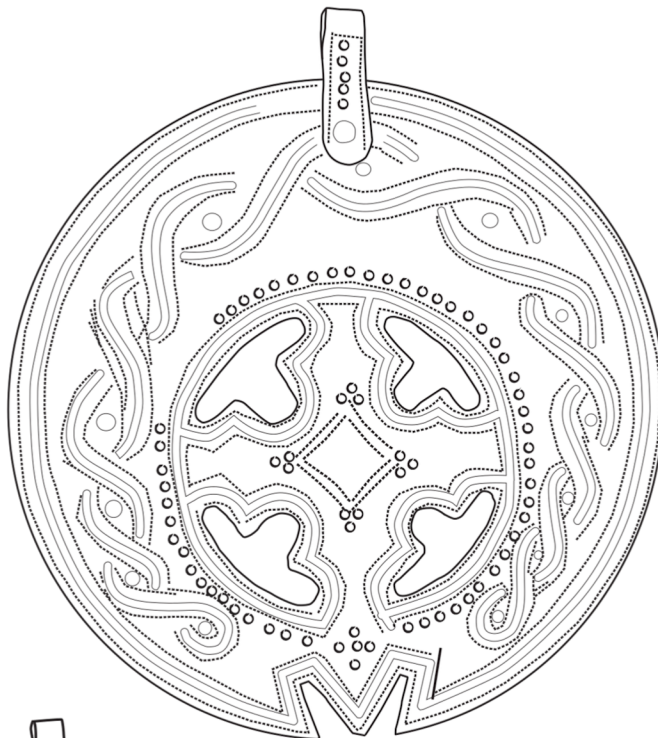
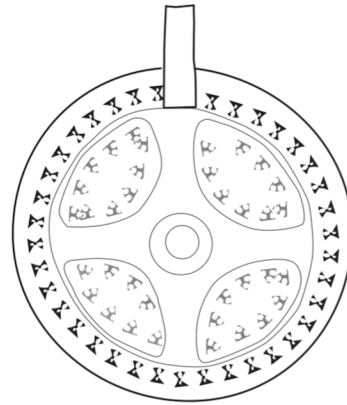
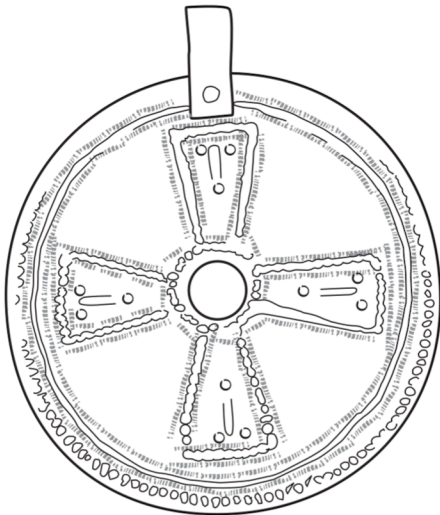

Rinnalehed 11.-13. sajandist

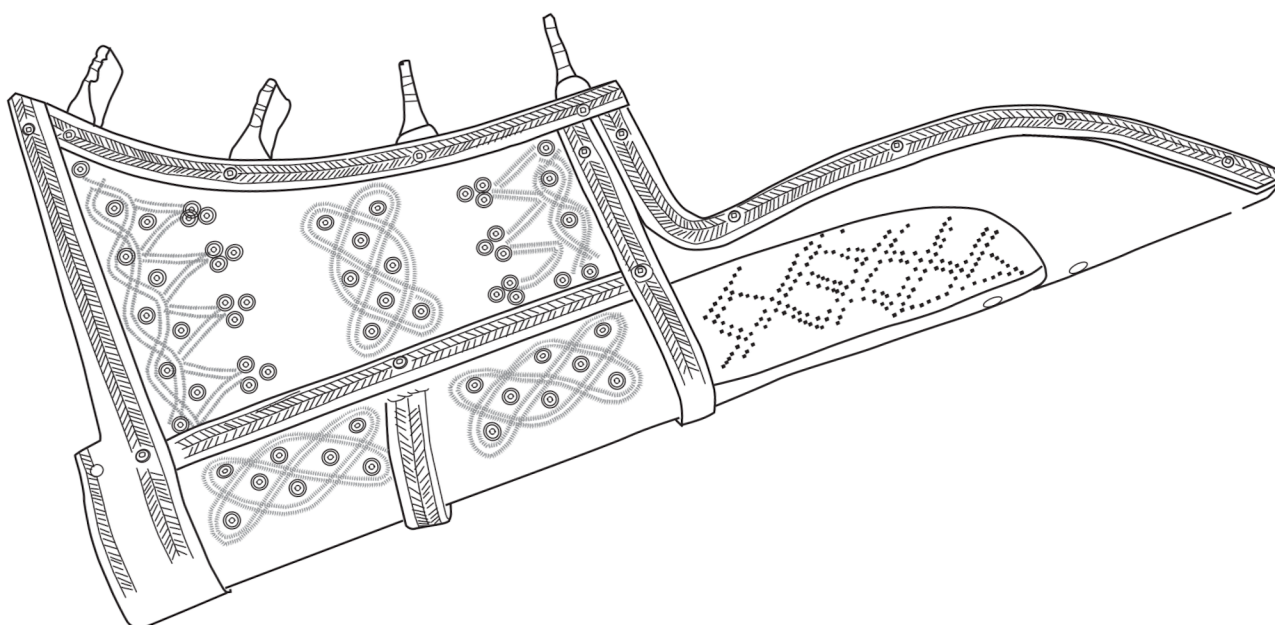
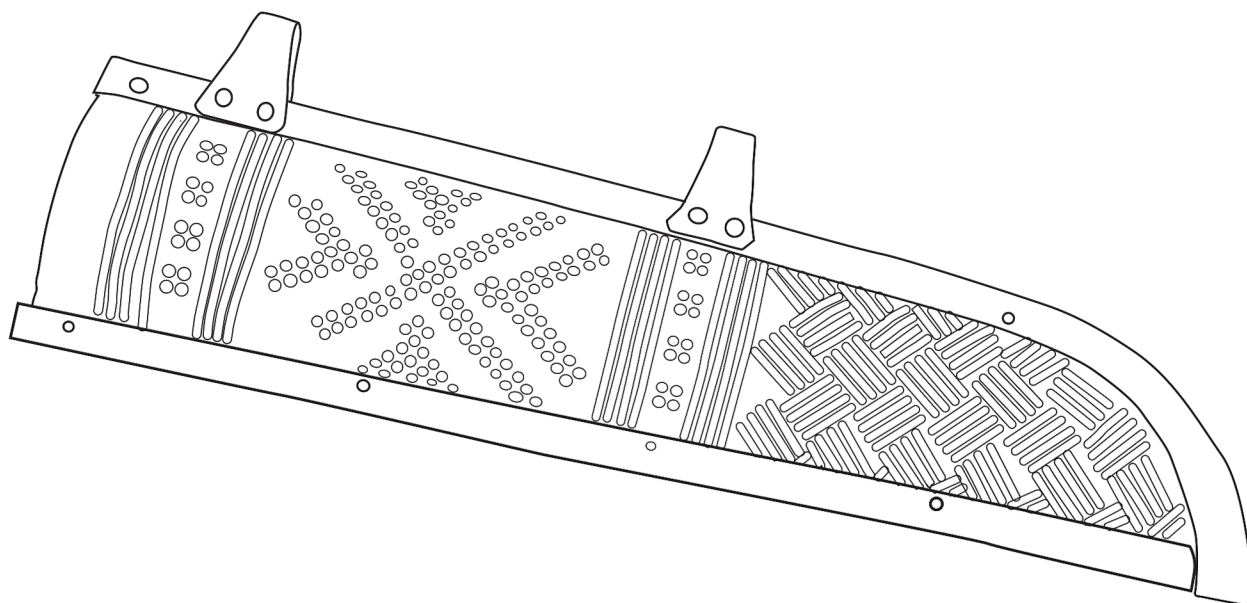

Naiste noatuped 11.–13. sajandist

Kellele kuuluvad arheoloogilised leiud?

Arheoloogilised leiud kuuluvad riigile ehk meile kõigile. Leiud on nende avastamise hetkest alates ajutise kaitse all.

Leidude paremaks uurimiseks, säilimiseks ja tutvustamiseks on need reeglina ülikoolide või muuseumide juures olevates arheoloogiakogudes hoiul või näitustel kõigile tutvumiseks.

Leidjatel on õigus leiuautasule, kuid mõningaid esemeid on võimalik ka leidjatel endale jätta, kui vastav luba on Muinsuskaitseametist saadud.

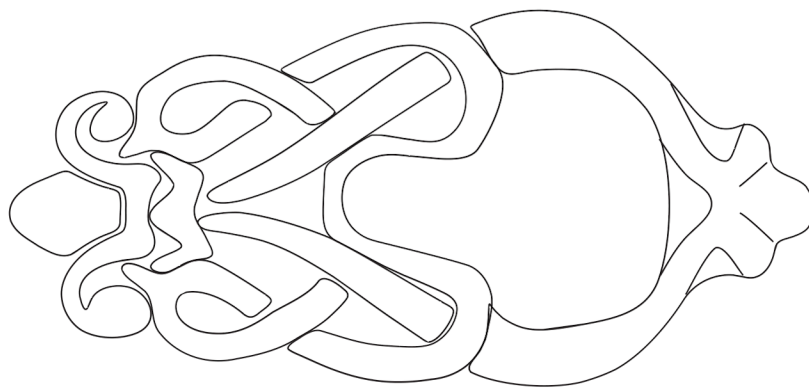
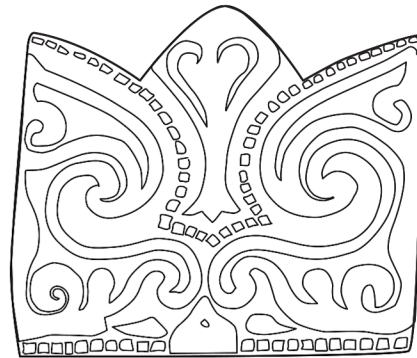
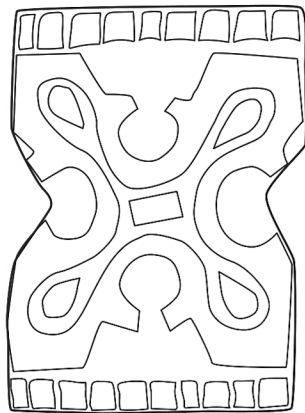
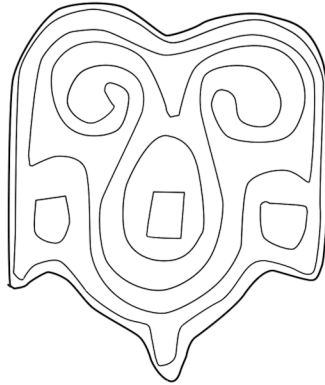
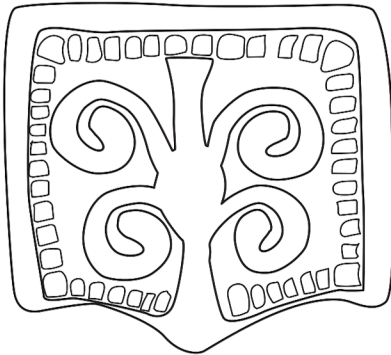
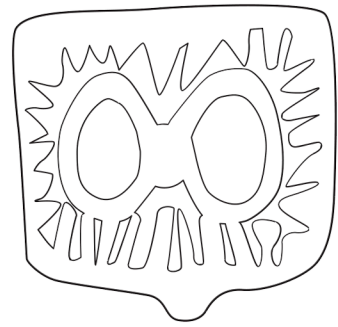
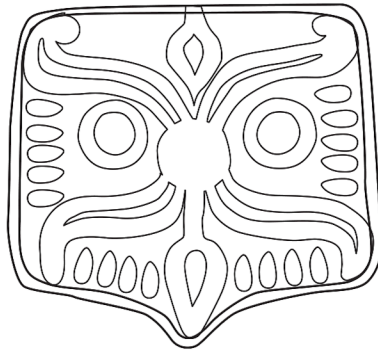
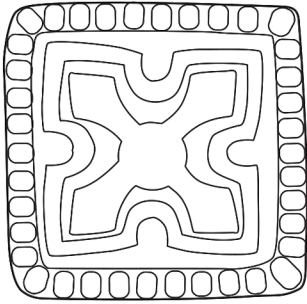

Vöönaastud ja pannal 11.-13. sajandist



Ketassõlg 6.–7. sajandist

Hobiotsimise korraldusest

Eestis on lubatud arheoloogiliste leidude hobikorras otsimine, aga selleks tuleb kinni pidada seadusega kehtestatud reeglitest ja kohustusest.

Üldjuhul on otsinguvahendi (näiteks metallidetektor, magnet) kasutamiseks vaja otsinguvahendiluba, mida saavad taotleda ainult vastava koolituse läbinud inimesed.

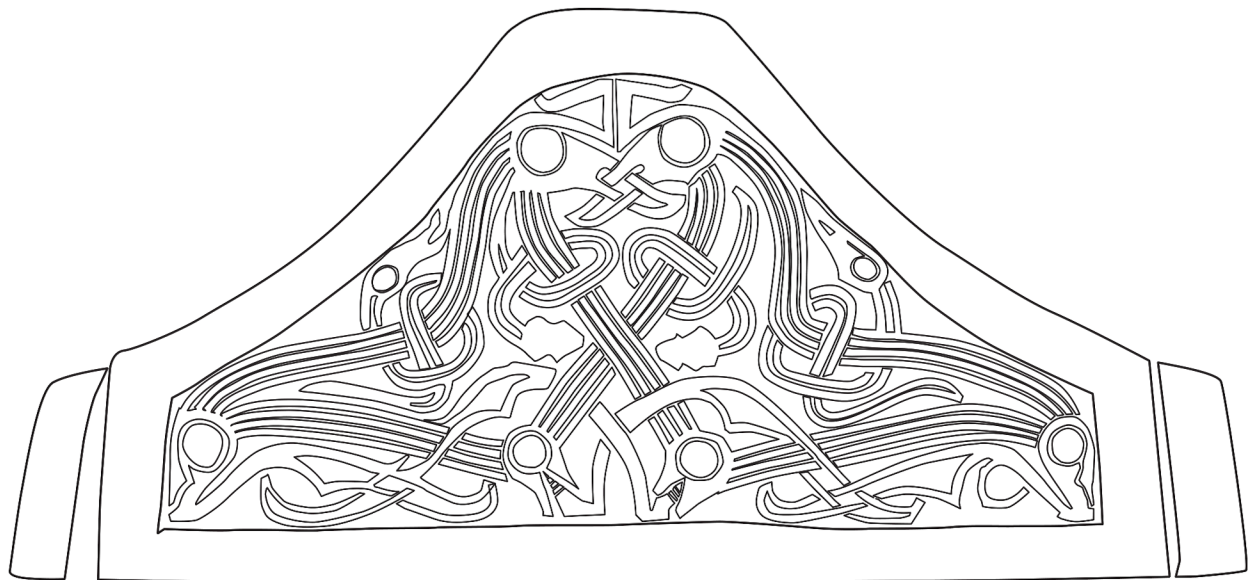
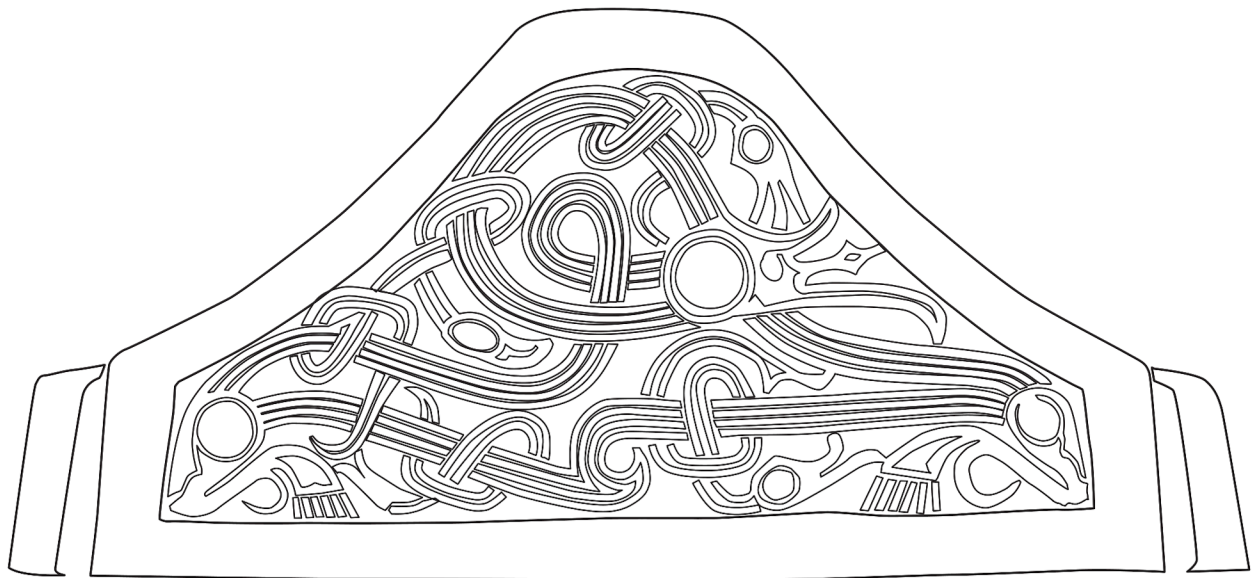

Mööganupp 7.–9. sajandist

Hobiotsimise korraldusest

Lisaks kehtivale loale tuleb Muinsuskaitseametit enne otsingule minekust teavitada ja pärast otsingut tuleb esitada aruanne, seda ka juhul kui midagi ei leitud.

Informatsioon, kus on leide otsimas käidud, on mineviku paremaks mõistmiseks arheoloogidele samaväärselt oluline kui leiud ja nende kontekst.

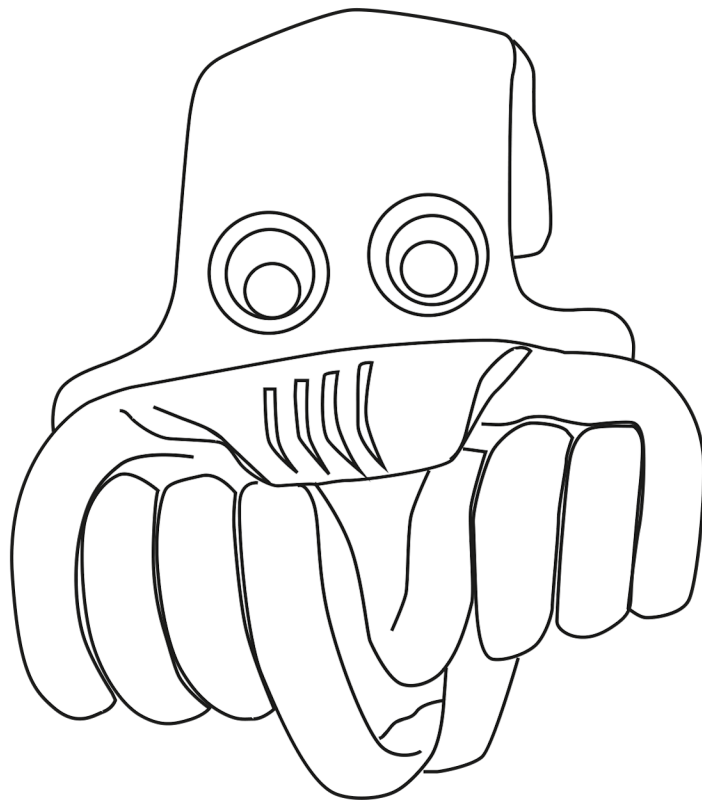
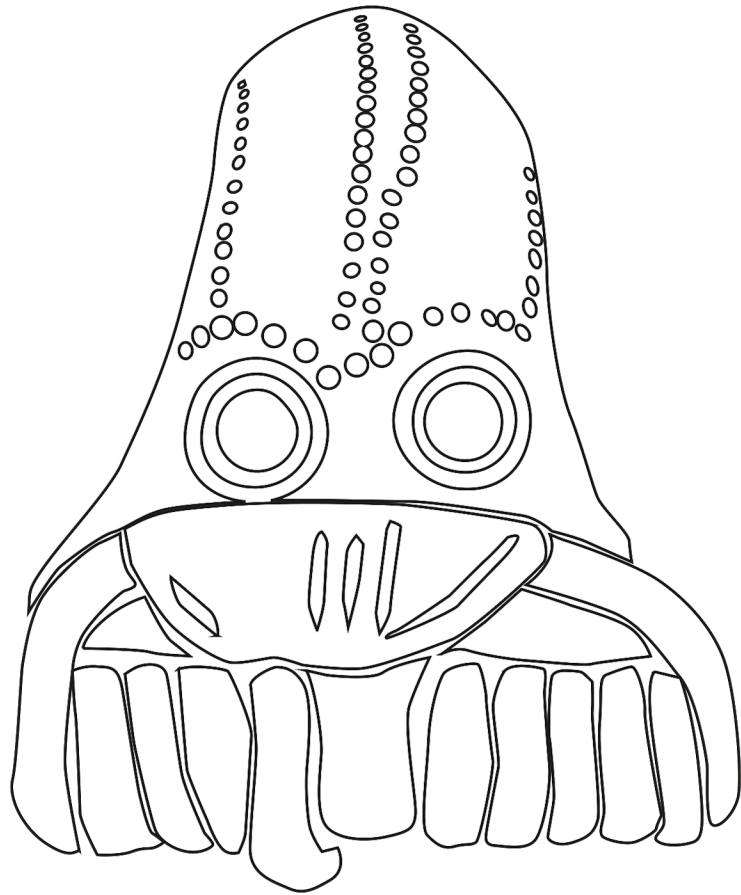

Silmiksõled 1.-3. sajandist